



testifire[®]
MULTI-STIMULUS DETECTOR TESTER

Snelle-startgids voor de *testifire* Multi-Stimulus Detector Tester



Vorbereiden voor gebruik

1. Opladen van de Batterijstaaf

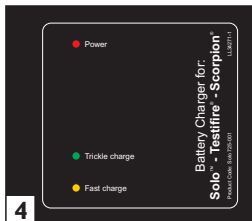

- De oplader kan worden aangesloten op een stopcontact of op een 12 volt autoaansluiting (1). Zodra de oplader is aangesloten, gaat de rode voedings-led branden.
- Sluit de Batterijstaaf aan op de oplader en draai de vergrendelring vast (2 & 3).
- De gele snellaad-led gaat branden (4).
- De oplaadtijd varieert, maar het kan 75-90 minuten duren tot een volledig lege Batterijstaaf is opgeladen.
- Zodra de Batterijstaaf geheel is opgeladen, gaat de lader over op druppellading. De groene led gaat dan branden (4).

Opmerking: Gebruik de Testifire alleen met NiMH Batterijstaaf.

2. De Battery Batons plaatsen



- Houd, om de Batterijstaaf te plaatsen, het Testifire-toestel vast aan de handgreep en druk op de bovenste verende knop van de Batterijstaaf. Plaats de knop op gelijke hoogte met de inklikopening in de handgreep en druk de Batterijstaaf in de handgreep tot de knop in de opening vastklikt in de opening (5).
- Steek het andere uiteinde van de Batterijstaaf in de Solo-aansluiting en druk op de onderste verende knop. Breng deze op gelijke hoogte met de inklikopening en duw de Batterijstaaf verder in de stang tot de knop in de opening vastklikt (6).

3. Verwijderen en vervangen van de rookcapsules (Testifire 1000- en 2000-serie)

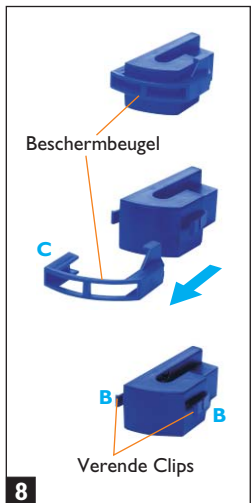
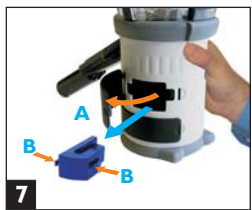

Verwijderen:

- Open de bovenste klep A (7) op de behuizing van de Testifire vanaf de rechterzijde. **Opmerking:** Testifire-apparaten van de serie 1000 hebben slechts één afsluitklep
- Druk de twee clips B aan elke kant van de gebruikte capsule samen en trek de capsule voorzichtig naar buiten.

Vervangen:

- Neem de capsule uit het doosje en het antistatische zakje.
- Verwijder de beschermbeugel van de nieuwe capsule C (8).
- Houd de capsule vast aan de verende clips met het label naar beneden en duw de nieuwe capsule voorzichtig in de opening. Druk de capsule in de juiste positie, zodat de clips aan beide kanten duidelijk naar buiten springen.
- Sluit de afdekklep A goed.

4. Verwijderen en vervangen van CO-capsules (alleen Testifire 2000-serie)

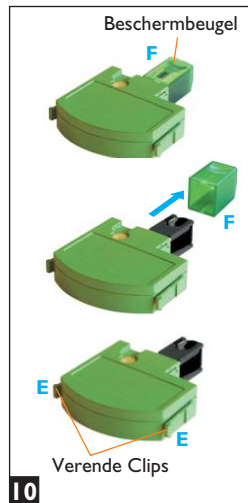
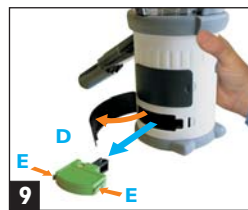

Verwijderen:



- Vervang de CO-capsule alleen indien deze leeg is. Schakel de Testifire vijf minuten vóór het verwijderen van de CO-capsule uit om deze te laten afkoelen.
- Open de onderste klep D (9) op de behuizing van de Testifire vanaf de rechterzijde.
- Druk de verende clips E aan elke kant samen en trek de capsule voorzichtig naar buiten.
- Raak het uiteinde van de CO-capsule niet aan; dit kan heet zijn.

Vervangen:

- Neem de capsule uit het doosje en het antistatische zakje.
- Verwijder de beschermbeugel F (10).
- Houd de capsule vast aan de verende klemmen, met het label naar boven. Druk de capsule in de juiste positie, zodat de clips aan beide kanten duidelijk naar buiten springen
- Sluit de afdekklep D goed.

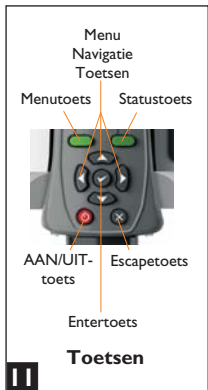
5. De menu's gebruiken



- Met de menunavigatietoetsen 'OMHOOG' en 'OMLAAG' , kunt u met de cursor door het HOOFDMENU bladeren (11). Druk op de 'ENTER'-toets  om in het 'HOOFDMENU' stimuli te selecteren.

- Als u op de 'ESCAPE'-toets  drukt, gaat u terug naar het HOOFDMENU of, wanneer een testsequentie is geprogrammeerd en het HOOFDMENU wordt weergegeven, kunt u met de 'ESCAPE'-toets de geprogrammeerde testsequentie annuleren.

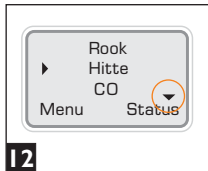

- Een pijl 'OMLAAG'  rechtsonder in het hoofdmenu geeft aan dat meerdere opties beschikbaar zijn wanneer u omlaag gaat. Druk op de 'OMLAAG'-toets  van het toetsenblok om door het menu omlaag te bladeren (12).

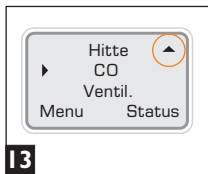

- Een pijl 'OMHOOG'  in het hoofdmenu geeft aan dat meerdere opties beschikbaar zijn wanneer u omhoog gaat. Druk op de 'OMHOOG'-toets  van het toetsenblok om door het menu omhoog te bladeren (13).



- Druk op de 'LINKS'-toets  van het toetsenblok om één menuniveau terug te gaan.

6. Het apparaat aanzetten



- Druk, om het apparaat aan te zetten, op de rode 'AAN/UIT'-toets  en houd deze 2 seconden ingedrukt (14). Het 'Status'-led knippert langzaam groen, om aan te geven dat het apparaat in de 'STANDBY'-modus staat.



- Als u het apparaat de eerste keer inschakelt, wordt u gevraagd de gewenste gebruikerstaal voor uw Testifire te selecteren. Navigeer dan met de toetsen 'OMHOOG' en 'OMLAAG'  door het menu en selecteer met de 'ENTER'-toets  de gewenste taal (15).



- Deze wordt weergegeven op een bevestigingsscherm (16). Druk op de 'MENU'-toets om te bevestigen of op de 'STATUS'-toets om te annuleren. Het HOOFDMENU wordt weergegeven.

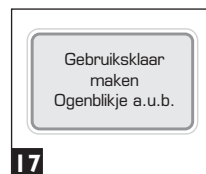

- Als het apparaat gedurende langere tijd niet is gebruikt, of nadat een rookcapsule is vervangen, zal het apparaat na het inschakelen zich zelf bedrijfsklaar maken. Het bericht 'Gebruiksklaar maken Ogenblikje a.u.b.' wordt kort weergegeven (17).

7. De hoek van het toestel instellen



- Een goede afstelling van de hoek van het Testifire-toestel is belangrijk. De detector moet de onderkant van de binnenste transparante kom raken (22).



- Houd de Testifire vast en draai (18), terwijl u zachtjes tegen de veer in trekt, het hoofdapparaat weg van de Batterijstaaf (19). Het Testifire-toestel wordt dan in die stand vergrendeld voor het testen.

8. Testen van hoog-profiel detectoren



- Om hogekwaliteitsdetectoren te kunnen testen, moet de binnenste doorzichtige kom worden verwijderd. Steek uw vinger in de uitsparing en trek de kom voorzichtig uit het apparaat (20). De detector kan dan het platform raken (21).



Een detector testen

1. Een test uitvoeren

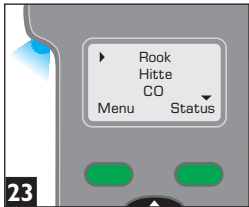

- Om een gewone, enkelvoudige stimulistest uit te voeren, plaatst u de cursor met de pijlen 'OMHOOG' en 'OMLAAG' op de gewenste stimulus, bijv. 'Rook' (23).
- Houd de Testifire boven uw hoofd bij de te testen detector en plaats het apparaat centraal over de detector.

- Zodra de Testifire over de detector komt, wordt de infraroodstraal door de behuizing van de detector onderbroken en de geselecteerde test begint, wat wordt aangegeven doordat de 'Status'-led sneller gaat knipperen.

Opmerking: Om de test te doen slagen is het van belang dat de te testen detector in de juiste stand en evenwijdig aan de detectorbasis in de doorzichtige kom zit (22). Bij voorkeur dicht de balg de bovenkant tegen het plafond af.

2. Simultaan testen (geselecteerde tests tegelijkertijd uitvoeren)

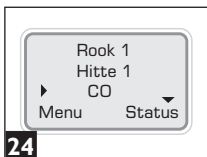

In dit voorbeeld zijn 'Rook' en 'Hitte' voor een simultaantest geselecteerd (24).

- Plaats de cursor op 'Rook' en druk op 'ENTER' ✓. Naast 'Rook' wordt dan een '1' weergegeven.
- Plaats de cursor vervolgens op 'Hitte' en druk weer op 'ENTER' ✓. Naast 'Hitte' wordt een '2' weergegeven. Druk nogmaals op 'ENTER' om naast 'Hitte' een '1' weer te geven.
- Herhaal het bovenstaande indien nodig voor meer stimuli.
- U kunt een ingestelde test wissen met de 'ESCAPE'-toets ✕.

1. **Programmeer de tests:** Rook 1
Hitte 1

2. **Plaats de Testifire over de detector:** 'Rook' en 'Hitte' worden in een simultaantest tegelijk getest als test '1'.

3. **Neem de Testifire omlaag van de detector:**

De test is voltooid en de Testifire is gereed om een andere detector op dezelfde manier te testen.



3. Sequentieel testen (geselecteerde tests na elkaar)

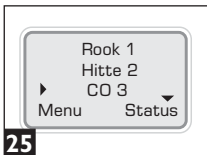

In dit voorbeeld zijn 'Rook', 'Hitte' en 'CO' voor een sequentiële test geselecteerd (25).

- Plaats de cursor op 'Rook' en druk op 'ENTER' ✓. Naast 'Rook' wordt dan een '1' weergegeven.
- Plaats de cursor vervolgens op 'Hitte' en druk weer op 'ENTER' ✓. Naast 'Hitte' wordt een '2' weergegeven.
- Plaats de cursor ten slotte op 'CO' en druk nogmaals op 'ENTER' ✓. Naast 'CO' wordt een '3' weergegeven.
- U kunt een ingestelde test wissen met de 'ESCAPE'-toets ✕.

1. **Programmeer de tests:** Rook 1
Hitte 2
CO 3

2. **Plaats de Testifire over de detector:** 'Rook' wordt getest als test '1'.

3. **Breng de Testifire 2-10 seconden omlaag en plaats deze dan weer omhoog:** 'Hitte' wordt getest als test '2'.

4. **Breng de Testifire 2-10 seconden omlaag en plaats deze dan weer omhoog:** 'CO' wordt getest als test '3'.

5. **Breng de Testifire omlaag:** De test is voltooid en de Testifire is gereed om een andere detector op dezelfde manier te testen.

4. Gecombineerd simultaan en sequentieel testen

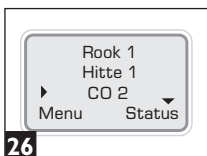

In dit voorbeeld zijn 'Rook' en 'Hitte' voor een simultaantest geselecteerd, gevolgd door 'CO' (26).

- 'Hitte'- en 'Rook' worden tegelijk als eerste test uitgevoerd, gevolgd door een 'CO'-test. (Opmerking: u moet het apparaat omlaag brengen na elke test).
- U kunt een ingestelde test wissen met de 'ESCAPE'-toets ✕.

Op de bovenomschreven manier kunt u de Testifire programmeren om bepaalde tests te combineren en met de volgende verder te gaan.

In dit voorbeeld zijn 'Rook' en 'Hitte' samen voor test '1' geselecteerd, daarna wordt 'CO' getest als test '2'.

OPMERKING: Bij alle bovenstaande tests kan ook 'Ventilatie kamer' worden geselecteerd.

Verklaring van de led-indicaties

'Testtype'-led

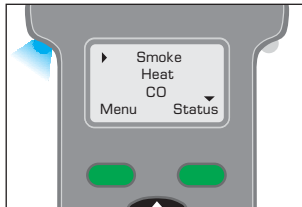

Continu blauw

Rooktest wordt uitgevoerd

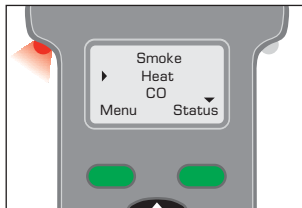

Continu rood

Hittetest wordt uitgevoerd

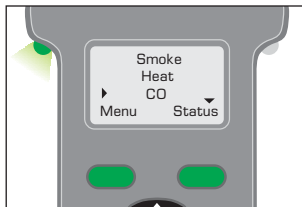

Continu groen

CO-test wordt uitgevoerd

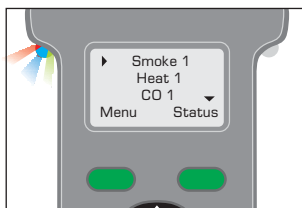

Afwisselend rood/ blauw/groen

Rook-, hitte- & CO-test worden tegelijk uitgevoerd (simultaantest)

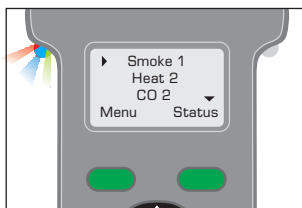

Continu blauw, daarna afwisselend rood/groen

Afzonderlijke rooktest, gevolgd door gecombineerde hitte- & CO-test (sequentiële test)

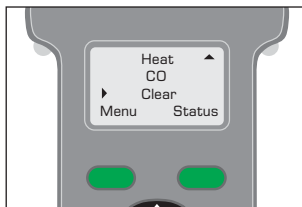

Licht niet op

Ventilatie kamer wordt geventileerd

'Status'-led

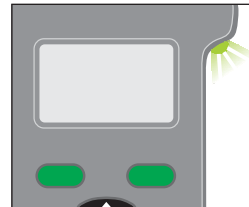

Langzaam knipperend groen

STANDBY-modus



Snel knipperend groen

OPERATIONELE modus (test wordt uitgevoerd)



Knipperend rood

(langzaam in 'STANDBY'-modus of snel tijdens uitvoering test)

Batterij moet worden opgeladen - Testifire nog operationeel

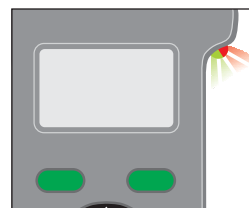

Afwisselend rood/groen knipperend

TIME OUT-indicatie (na 2 minuten continu testen met één stimulus of een combinatie van stimuli)



Continu rood

Storing zie melding op display



Groen licht

CO-afkoeling (Status-LED knippert rood of groen. De volgende test begint zodra de capsule voldoende is afgekoeld)

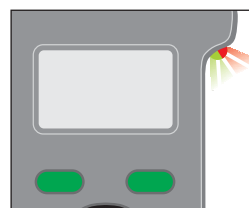

Rode en groene knipperlichten met lange tussenpozen

Lichtje "CO Cooling phase" (CO-afkoelfase) nadat een CO-test is uitgevoerd. Verdere CO-tests kunnen pas worden uitgevoerd wanneer het status-LED op "STANDBY" staat.

Overzicht van onderdelen

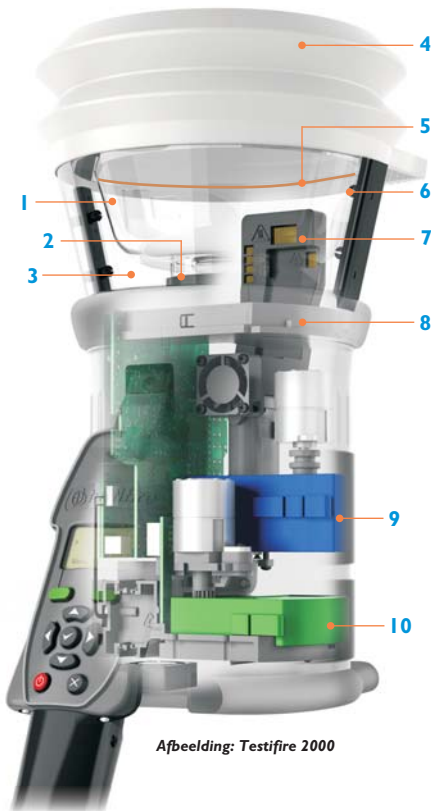

Overzicht van onderdelen

1. Binnenste doorzichtige kom
2. Platform
3. Doorzichtige kom
4. Balg
5. RFID-antenne**
6. Infraroodstraal
7. Hoofdkanaal voor hitte, rook en CO*
8. Testifire® 100 RFID Bluetooth® -module**
9. Rookcapsule TS3
10. CO-capsule TC3*
11. USB-poort (aan achterkant apparaat)
12. Gebruikersinterfacedisplay (lcd)
13. 'Testtype'-led
14. 'Status'-led
15. Sluitklep rookcapsulevatting
16. Sluitklep CO-capsulevatting*
17. Verstelbare handgreep
18. Batterijstaaf
19. Infrarood ontvangers

*Afhankelijk van modelspecificatie

**Toekomstige optie

Vervangingscapsules

- A Rookcapsule TS3
- B CO-capsule TC3*

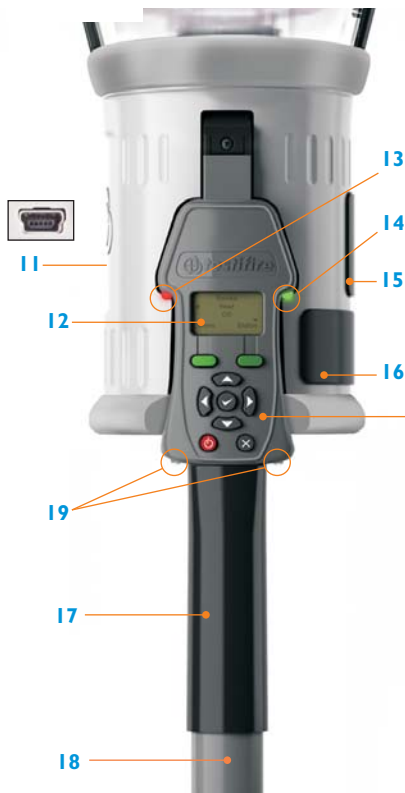
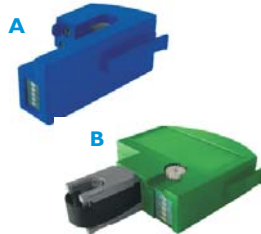

Toetsenblok gebruikersinterface

- C Menu-toets
- D Statustoets
- E Menu-navigatietoetsen
- F Entertoets
- G AAN/UIT-toets
- H Tasto Esc

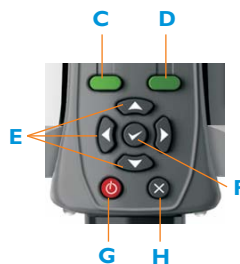

testifire 25 Infrarood afstandsbediening

- AA Operator-LED
- BB Regelknop

Infrarood afstandsbediening

De testprikkel wordt opgewekt zodra Testfire over een detector wordt geplaatst. Gewoonlijk is hier geen afstandsbediening voor nodig. Bepaalde detectors (zoals die met virtuele kamers) hebben geen fysieke kenmerken waardoor de prikkels worden opgewekt. De optionele infrarood afstandsbediening kan worden gebruikt om in dat geval de testprocedure te activeren.

Algemene veiligheidsinformatie



LET OP Raadpleeg uw gebruikershandleiding en lees aandachtig alle waarschuwingen en aanwijzingen voordat u uw Testifire gaat gebruiken.

Het Testifire-apparaat bevat geen onderdelen die door de gebruiker moeten worden onderhouden. Neem het apparaat niet uit elkaar. Zie de handleiding voor informatie over service en ondersteuning.



detector testers
testing technology from No Climb

No Climb Products Ltd
Edison House
163 Dixons Hill Road
Welham Green
Hertfordshire AL9 7JE
United Kingdom

Tel: +44 (0) 1707 282 760
Fax: +44 (0) 1707 282 777

info@detektortesters.com

As our policy is one of continuous improvement, details of products described within this publication are subject to change without notice. All information provided here is believed to be correct at the time of going to press. Every effort has been made to ensure the accuracy of information which is provided in good faith but nothing contained herein is intended to incorporate any representation or warranty, either express or implied or to form the basis of any legal relations between the parties hereto, additional to or in lieu of such as may be applicable to a contract of sale or purchase.

www.detektortesters.com

NL-LI32156-3