

**Snabbstartguide för  
Multifunktionsdetektorprovare  
testifire**

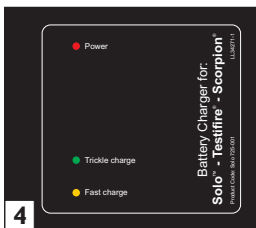

## Förberedelser för användning

### 1. Laddning av batteristavar



- Laddaren kan anslutas till antingen ett vägguttag eller ett 12-voltsuttag (1) i ett motorfordon. Vid anslutning tänds den röda spänningsdioden.
- Anslut batteristaven till laddaren och lås fast med låsringen (2 och 3).
- Den gula snabbbladdningslysdioden tänds (4).
- Laddningstiden varierar men vid laddning av en helt urladdad batteristav kan den uppgå till 75-90 minuter.
- När batteriet är fulladdat växlar laddaren över till underhållsladdning och den gröna lysdioden tänds (4).

**OBS:** Använd bara NiMH-batteristavar med Testifire.

### 2. Sätta i batteristavar



- Sätt i batteristaven genom att hålla i Testifires handtag och trycka in den övre fjäderknappen på batteristaven. Rikta in knappen relativt styrhålet i handtaget och tryck in batteristaven i handtaget tills knappen fjädrar upp genom styrhålet (5).
- För in den andra änden av batteristaven i förlängningsstången och tryck in den undre fjäderknappen. Rikta in den relativt styrhålet och tryck in batteristaven i stängen tills knappen fjädrar upp genom hålet (6).

### 3. Ta bort och byta rökkassett

(Testifire 1000- och 2000-serierna)

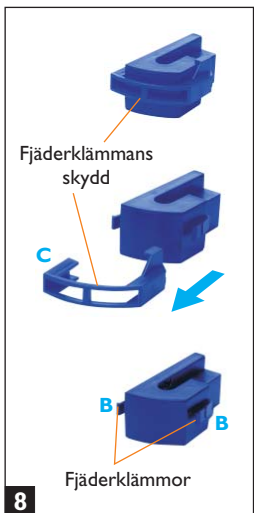
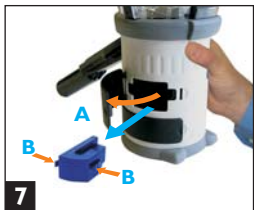

#### Ta bort:

- Lossa det övre skyddslocket **A** (7) på Testifire genom att öppna den från höger.
- **OBS:** Enheterna i Testifire 1000-serien har bara en åtkomstlucka.
- Tryck in de två klämmorna **B** på den använda kassetten och dra försiktigt ut den.

#### Byta:

- Ta ut kassetten ur ytterförpackningen och den antistatiska påsen.
- Ta bort fjäderklämmornas skyddsbygel från den nya kassetten **C** (8).
- Håll fast kassetten i fjäderklämmorna med etiketten nedåt och för in den nya kassetten i kassettoppningen. Tryck in den på plats och kontrollera att klämmorna fjädrar ut på bägge sidor om kassetten.
- Stäng locket **A** ordentligt.

### 4. Ta bort och byta CO-kassett

(endast Testifire 2000-serien)

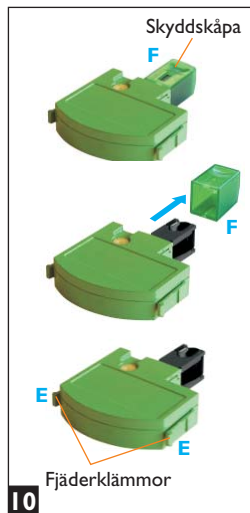

#### Ta bort:

- Byt ut CO-kassetten endast när den är tom. Stäng av Testifire i fem minuter så att CO-kassetten får svalna innan den tas ut.
- Lossa det undre skyddslocket **D** (9) det att öppna den från höger.
- Tryck ihop fjäderklämmorna **E** på vardera sidan och dra försiktigt ut kassetten.
- Ta inte på CO-kassetten spets eftersom den kan vara varm.

#### Byta:

- Ta ut kassetten ur förpackningen och den antistatiska påsen.
- Ta bort skyddskåpan **F** (10).
- Håll fast kassetten i fjäderklämmorna med etiketten uppåt. Sätt försiktigt in den på plats och kontrollera att klämmorna fjädrar ut på bägge sidor.
- Stäng locket **D** ordentligt.

## 5. Använda menyerna

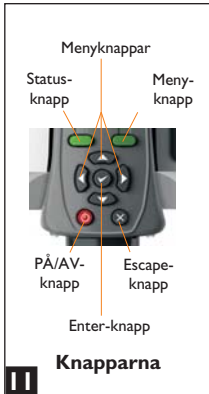

- Använd menyknapparna UPP och NER ↵ för att flytta markören i HUVUDMENYN (11). Tryck på ENTER ✓ för att välja stimuli i HUVUDMENYN.
- Tryck på ESCAPE ✕ för att återgå till HUVUDMENYN. När en provningssekvens har programmerats in, och HUVUDMENYN visas, ångrar ESCAPE den inprogrammerade provningssekvensen.
- En NEDÅTPIL ▼ nedtill till höger i HUVUDMENYN indikerar att det finns fler alternativ längre ner. Använd NEDÅTKNAPP ↵ på knappsetsen för att flytta dig nedåt i menyn (12).
- En UPPÅTPIL ▲ upptill till höger i HUVUDMENYN indikerar att det finns fler alternativ högre upp. Använd UPPÅTKNAPP ↵ på knappsetsen för att flytta dig uppåt i menyn (13).
- Tryck på knapp VÄNSTER ◀ på knappsetsen för att gå en menynivå bakåt.

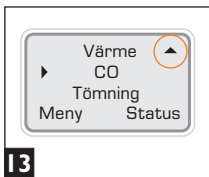
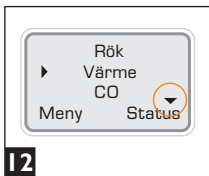

## 6. Slå på enheten



- Slå på enheten genom att trycka in den röda AV/PÅ-knappen ⏻ och hålla den intryckt i två sekunder (14). Lysdiod Status blinkar långsamt med grön färg för att indikera att enheten är i läge BEREDSKAP.



- Första gången enheten slås på uppmanas du att välja önskat arbetsspråk. Använd knapparna UPP och NER ↵ för att navigera i menyn och ENTER ✓ för att välja språk (15).



- En bekräftelseskärm visas (16). Tryck på MENY, för att bekräfta, eller på STATUS, för att ångra ditt val. HUVUDMENYN visas.

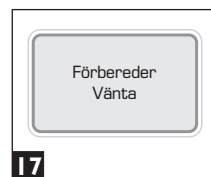

- När produkten inte har använts under lång tid, och efter byte av en rökkassett, genomför enheten en primning vid påslag. Meddelandet 'Förbereder Vänta' visas en kort stund (17).

## 7. Justera huvudvinkeln



- Det är viktigt att ställa in huvudvinkeln rätt. Detektorn ska vara i kontakt med botten på den invändiga, genomskinliga skålen och befinna sig i nivå med detektorns botten (22).



- Ställ in huvudenheten genom att hålla fast huvudenheten (18) och dra försiktigt nedåt och vinkla handtaget utåt (19). Huvudenheten låser och förblir i den positionen under provningen.

## 8. Prova högprofildetektorer



- Ta bort den invändiga, genomskinliga skålen vid provning av högprofildetektorer. Stick in ett finger i uttaget och lyft försiktigt ut den inre skålen (20). Det gör att detektorn kan komma i kontakt med plattformen (21).



## Prova en detektor

### I. Hur man provar

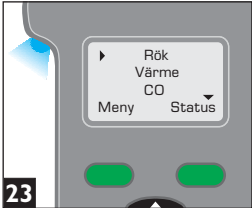

- För att utföra en provning med en enda stimuli använder du knapparna UPP och NER på knappsatsen för att markera önskad stimuli, exempelvis Rök (23).
- När detektorn omsluts av Testifire bryts IR-strålen av detektorhuset och det valda provet inleds, vilket indikeras av att statuslysdioden blinkar snabbare.

- Lyft upp Testifires huvudenhet till den detektor som ska provas och placera den centrad över detektorn.

**OBS:** Det är mycket viktigt att den detektor som provas befinner sig i rätt position (22). Helst ska bälgen täta mot takytan.

### 2. Samtidig provning (prov utförs samtidigt)

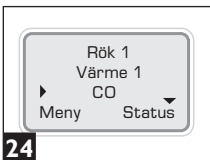

I detta exempel ska Rök och Värme väljas för en samtidig provning (24).

- Flytta markören till Rök och tryck på ENTER ✓. 1 visas intill Rök.
- Flytta markören till Värme och tryck på ENTER ✓. 2 visas intill Värme. Tryck en gång till på ENTER så att 1 visas intill Värme.
- Upprepa ovanstående efter behov, för ytterligare stimuli.
- Använd ESCAPE ✕ för att ta bort en provningsinställning.

1. **Programmera provningarna:** Rök 1  
Värme 1

2. **För upp Testifire över detektorn:** Rök och Värme provas samtidigt som provning 1.

3. **Sänk ner Testifire från detektorn när lysdiod tänds:** Provingen är slutförd och utrustningen är klar för provning av en annan detektor på samma sätt.



### 3. Sekventiell provning (prov utförs efter varandra)

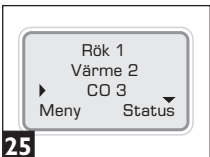

I detta exempel ska Rök, Värme och CO väljas för en sekventiell provning (25).

- Flytta markören till Rök och tryck på ENTER ✓. 1 visas intill Rök.
- Flytta markören till Värme och tryck på ENTER ✓. 2 visas intill Värme.
- Flytta markören till CO och tryck på ENTER ✓. 3 visas intill CO.
- Använd ESCAPE ✕ för att ta bort en provningsinställning.

1. **Programmera provningarna:** Rök 1  
Värme 2  
CO 3

2. **För upp Testifire över detektorn:** Rök provas som prov 1.

3. **Sänk ner Testifire i 2-10 sekunder och för sedan upp den igen:** Värme provas som prov 2.

4. **Sänk ner Testifire i 2-10 sekunder och för sedan upp den igen:** CO provas som prov 3.

5. **Sänk ner Testifire:** Provingen är slutförd och utrustningen är klar för provning av en annan detektor på samma sätt.

### 4. Kombinerad samtidig och sekventiell provning

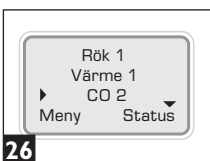

I detta exempel har Rök och Värme kombinerats som en samtidig provning följt av CO (26).

- Värme och Rök kan kombineras som för punkt 2 ovan, som sedan följs av en CO-provning. (**OBS:** du måste sänka ner huvudenheten mellan varje prov).
- Använd ESCAPE ✕ för att ta bort en provningsinställning.

Med ovanstående metod kan du programmera Testifire att kombinera prov och fortsätta i en sekvens.

I detta exempel provas Rök och Värme tillsammans som prov 1 följt av provning av CO som prov 2.

**OBS:** Ventilering kan också väljas i var och en av de ovanstående operationerna.

## Översikt för indikeringsdioder

### Provtypslysdiod

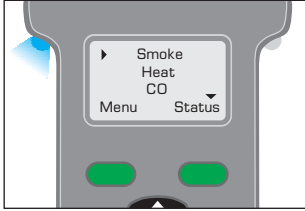

#### Blått fast

Rökprovning pågår

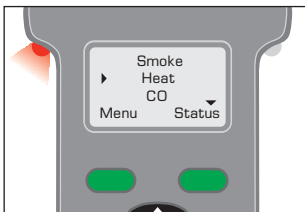

#### Rött fast

Värmeprovning pågår

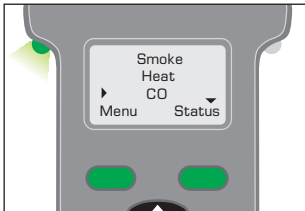

#### Grönt fast

CO-provning pågår

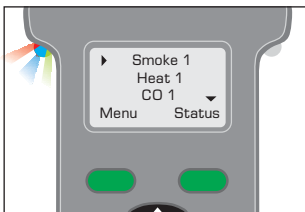

#### Omväxlande blått/ rött/grönt

Rök-, värme- och CO-  
provning pågår samtidigt  
(samtidig provning)

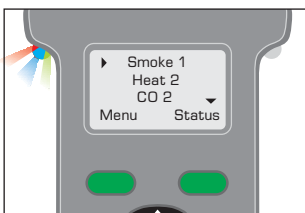

#### Blått fast, sedan omväxlande rött/grönt

Provning pågår, först rök  
därefter kombinerad  
värme- och CO-provning  
(sekventiell provning)

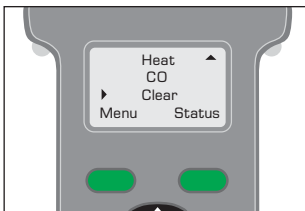

#### Inte tänd

Ventileringsläge aktivt

### Statuslysdiod



#### Långsam grön blinkning

Beredskapsläget



#### Snabb grön blinkning

Driftläget (provning pågår)

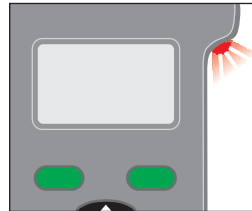

#### Rött blinkande

(långsam röd blinkande i beredskapsläget  
eller snabb röd blinkande i drift)

Batteriet behöver laddas - Testifire  
fungerar fortfarande)



#### Omväxlande blinkande rött/grönt

Timeoutindikering (efter två minuters  
kontinuerlig provning med samma stimuli  
eller en kombination av stimuli)



#### Rött fast

Fel - se meddelandet på skärmen

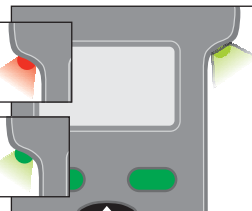

#### Lyser grönt

CO-kylning  
(Statuslampan blinkar helt kort rött eller  
grönt. Nästa test startar när kapseln har  
svalnat tillräckligt)

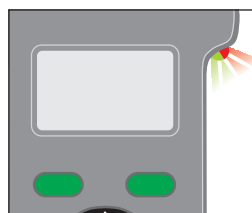

#### Omväxlande blinkande rött/grönt

Omväxlande röda och gröna blinkningar med  
långa uppehåll "CO Cooling phase" visas sedan  
ett CO-test har utförts. Ytterligare CO-tester  
kan inte göras förrän statuslampan visar  
standbyläge.

## Komponentidentifiering

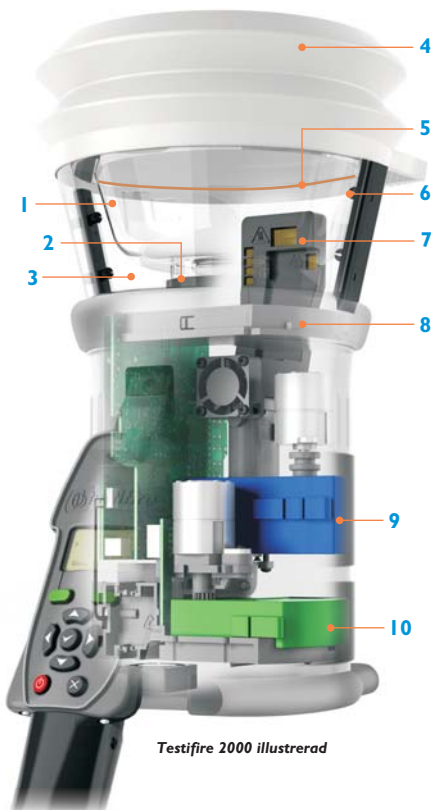

### Komponentidentifiering

1. Invändig tömningsskopp
2. Plattform
3. Tömningsskål
4. Bäl
5. RFID-antenn\*\*
6. IR-stråle
7. Huvudkanal för värme, rök och CO\*
8. Testifire 100 RFID Bluetooth® -modul\*\*
9. Rökkassettskåp TS3
10. CO-kassettskåp TC3\*
11. USB-uttag (på enhetens baksida)
12. Användardisplay (LCD)
13. Provtypslysdiod
14. Statuslysdiod
15. Åtkomstlucka för rökkassettskåp
16. Åtkomstlucka för CO-kassettskåp
17. Ställbart handtag
18. Batteristav
19. Infraröda mottagare

\*Beroende på modellspecifikationen

\*\*Framtida tillval

### Utbyteskassetter

- A Rökkassettskåp TS3
- B CO-kassettskåp TC3\*

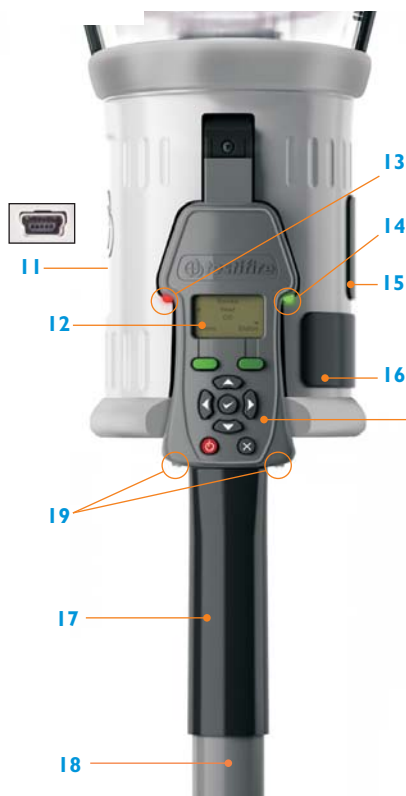
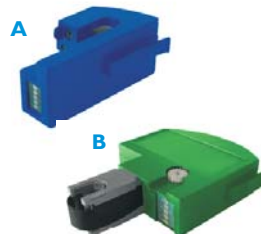

### Användargränssnittsknappar

- C Meny-knapp
- D Status-knapp
- E Meny-navigeringknappar
- F Enter-knapp
- G PÅ/AV-knapp
- H Escapetoets

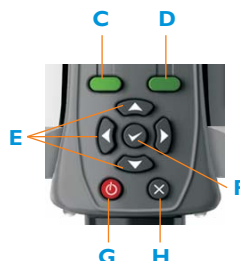

### Infraröd fjärrkontroll

Testifire börjar generera teststimuli när den placeras över en detektor. En fjärrkontroll behövs normalt inte, men för vissa detektorer (exempelvis sådana med virtuella kammare) finns ingen fysisk utrustning som kan starta stimuligenerering. I sådana fall kan den infraröda fjärrkontrollen, som finns som tillval, användas för att starta testproceduren.

### Allmän säkerhetsinformation



**OBS!** Läs bruksanvisningen och var särskilt noga med alla varningar och försiktighetsanvisningar innan du använder Testifire.

Testifire har inga delar som kan repareras av användaren. Ta inte isär. Se handboken för information om service och support.



**detector testers**  
*testing technology from No Climb*

**No Climb Products Ltd**  
Edison House  
163 Dixons Hill Road  
Welham Green  
Hertfordshire AL9 7JE  
United Kingdom

Tel: +44 (0) 1707 282 760  
Fax: +44 (0) 1707 282 777

[info@detektortesters.com](mailto:info@detektortesters.com)

As our policy is one of continuous improvement, details of products described within this publication are subject to change without notice. All information provided here is believed to be correct at the time of going to press. Every effort has been made to ensure the accuracy of information which is provided in good faith but nothing contained herein is intended to incorporate any representation or warranty, either express or implied or to form the basis of any legal relations between the parties hereto, additional to or in lieu of such as may be applicable to a contract of sale or purchase.

[www.detektortesters.com](http://www.detektortesters.com)

SE-LI32156-3